



ŠATNÍ SKŘÍŇKA

Single Comfort Kompakt A101



Komfortní skříň plné výšky je navržena pro pohodlné uložení kabátů a díky své odolnosti je vhodná do mokrého a namáhaného prostředí, jako jsou bazény, wellness provozy a speciální pracoviště s vysokými nároky na aseptické prostředí, například nemocnice a potravinářské provozy.

Je vyrobena z extrémně odolného HPL a doplněna hliníkovými prvky, které zajišťují dlouhou životnost i v náročných provozních podmínkách.

Dveře jsou osazeny systémem průběžného pantu, který zvyšuje bezpečnost skříňky a zároveň znesnadňuje nežádoucí vniknutí do jejího vnitřního prostoru.

| CHARAKTERISTIKA | DETAILY |
|---------------------|---------|
| MATERIÁL | HPL |
| KOVÁNÍ | HLINÍK |
| POUŽITÍ V INTERIÉRU | ANO |
| POUŽITÍ V EXTERIÉRU | ANO |
| ÚPRAVY NA MÍRU | ANO |
| ZÁRUKA | 5 LET |

SPECIFIKACE

MATERIÁL

Skříňka je vyrobena z materiálu HPL (kompaktní laminátové desky) tloušťky 4 a 8 mm (korpus), 8 mm (dveře).

HPL je vysoce odolný materiál vůči vodě, chemikáliím, mechanickému poškození využíváný pro velmi zatěžované a frekventované prostory. Desky vsazujeme do hliníkových profilů.

Hliníkové prvky jsou s povrchovou úpravou elox.

BAREVNÉ PROVEDENÍ

Výchozí barevné provedení: bílý korpus, dveře dle výběru barev ze vzorníku dodavatelů materiálu HPL ve standardním provedení (bílá, šedá, červená, modrá, žlutá) nebo v nadstandardní variantě za příplatek.

VÝBAVA

Skříňka je vybavena: číslem na dveře, horní policí, šatní tyčí, plastovým háčkem.

Zámek je samostatnou položkou dodávky dle výběru investora: mechanický, PINový nebo elektronický.

ODVĚTRÁVÁNÍ

Odvětrání skříněk je zajištěno standardním horním nebo dolním otvorem.

ROZMĚRY A HMOTNOST

Rozměry ve standardním provedení:

| | |
|------------------------|------------------|
| šířka: | A101/30 - 300 mm |
| | A101/40 - 400 mm |
| hloubka: | 500 mm |
| výška: | 1800 mm |
| výška AL podnože: | 200 mm |
| celková výška sestavy: | 2000 mm |

TYPIZOVANÉ MODULY

Skříňku vyrábíme v typizovaných modulech se 3 úložnými místy. Moduly je možné upravit podle potřeby upravit (2 úložná místa).

Typizované moduly A 101/30

| | |
|----------|------------------------|
| 2 místa: | 600/1800/500 mm, 50kg |
| 3 místa: | 900/1800/500 mm, 60 kg |

Typizované moduly A 101/40

| | |
|-----------|------------------------|
| 2 místa: | 800/1800/500 mm 55kg |
| 3 místa : | 1200/1800/500 mm 65 kg |

ÚPRAVY NA MÍRU

- Zakrytí podnože HPL deskou
- Nestandardní odvětrání dle specifického požadavku
- Zakrytí sestavy z boku v barvě

Úpravy na míru jsou realizovány za příplatek.

ŠATNÍ SKŘÍŇKA

Single Comfort Kompakt A101

Poptávka

galerie, detaily, on-line poptávka



A101/30
šířka 30 cm

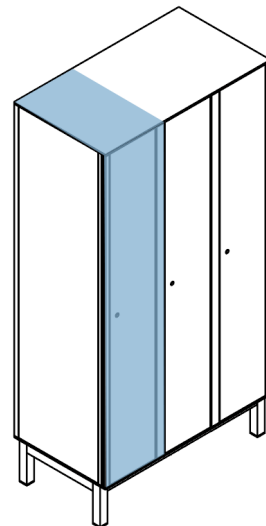
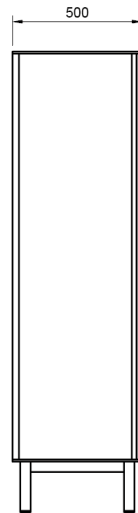
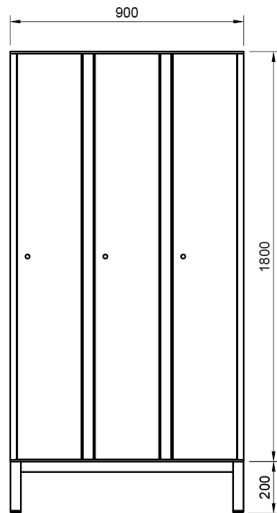

A101/40
šířka 40 cm

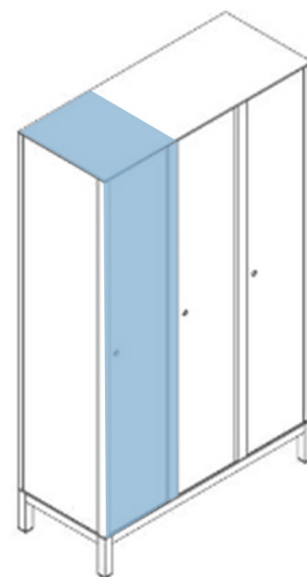
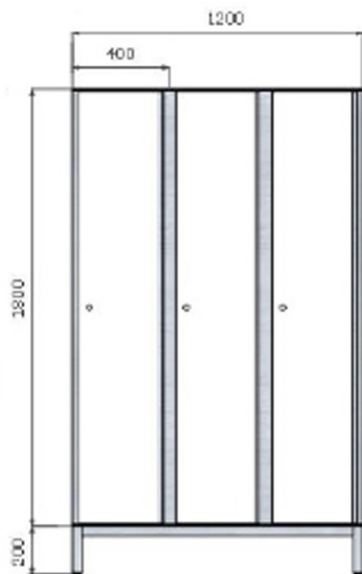

Frajt

ŠATNÍ SKŘÍŇKA

Single Comfort Kompakt A101



Technické informace pro projektanty

Konstrukce skříňky: skříňka je konstruována se zvýšenou pozorností na bezpečnost a antivandal provedení. Eloxovaný hliník tvoří pevnostní kostru celé skříně.

Profily zvyšují bezpečnost na straně pantů a ztužení v oblasti zámků.

Pant není jako u klasické skříně, ale je průběžný, tvořen celým hliníkovým profilem.

Radius zaoblení profilů $R=6\text{mm}$. Středové profily jsou tvořeny profilem T v celé výši.

Podpěry polic jsou z nerez, integrované do hliníkového profilu skříňek.

Dveře skříní tl. 8mm vložené do průběžného pantového profilu.

VARIANTY USAZENÍ SKŘÍŇÍ

1. Na standardní hliníkové podnoži

Hliníkové jekly rozměru 30x30x2 mm, které jsou opatřeny rektifikačními nožkami z ABS plastu pro vyrovnání sklonu podlahy o $\pm 15\text{ mm}$.

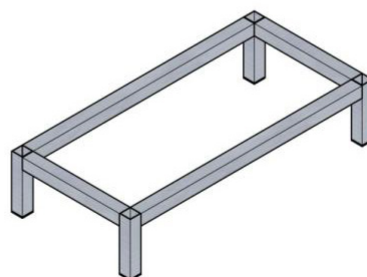
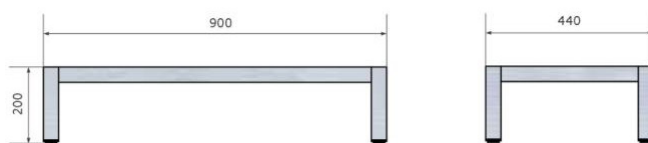

2. Na standardní hliníkové podnoži zakryté HPL deskou

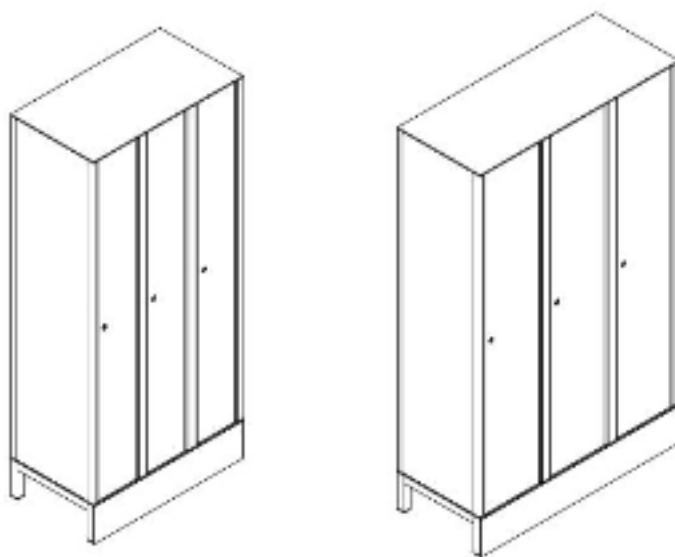

ŠATNÍ SKŘÍŇKA

Single Comfort Kompakt A101



VARIANTY USAZENÍ SKŘÍŇÍ

3. Zavěšení

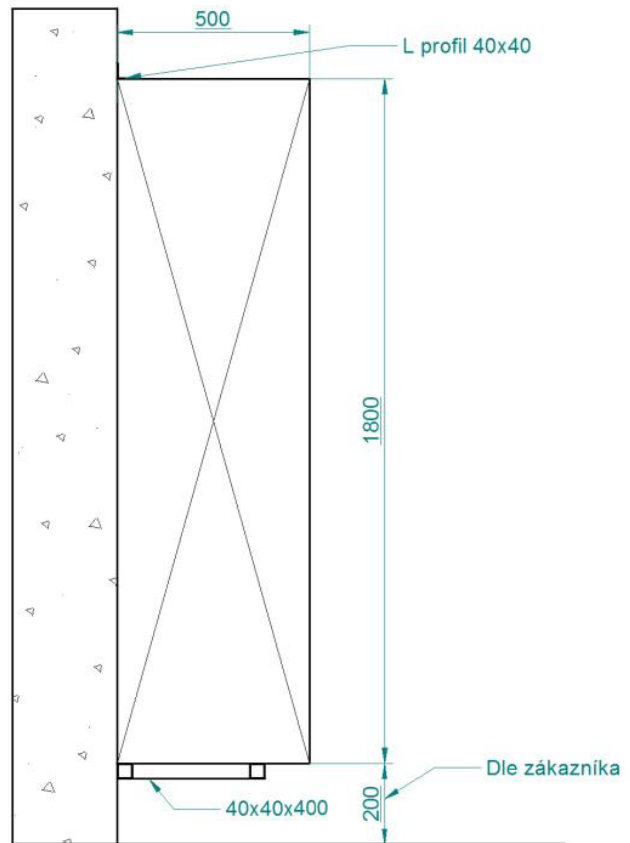

4a. Vyzděný sokl jednostranný

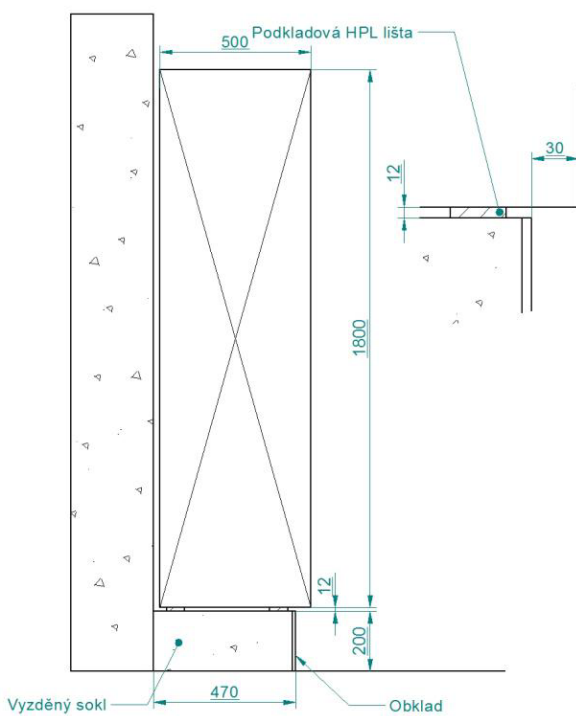

4b. Vyzděný sokl oboustranný

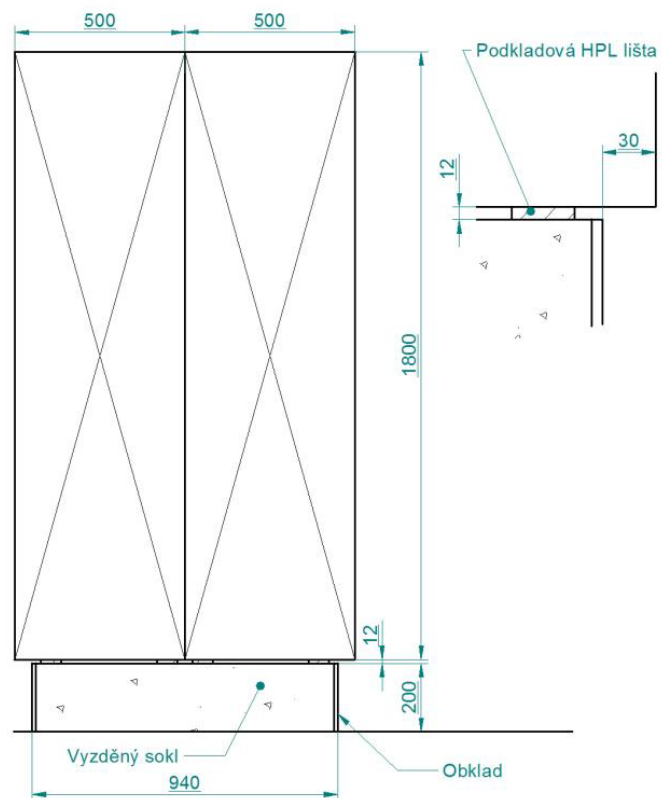

FRAJT.CZ

